

INSPIRON™

GUIDE DE RÉFÉRENCE



INSPIRON™

GUIDE DE RÉFÉRENCE

Modèles : séries P04F et P04G

Types P04F001 et P04G001

Remarques, précautions et avertissements

 **REMARQUE** : une REMARQUE fournit des informations importantes qui vous aident à mieux utiliser votre ordinateur.

 **PRÉCAUTION** : une PRÉCAUTION vous avertit d'un risque d'endommagement du matériel ou de perte de données et vous indique comment éviter le problème.

 **AVERTISSEMENT** : un AVERTISSEMENT vous indique un risque d'endommagement du matériel, de blessure corporelle ou de mort.

Les informations de ce document sont sujettes à modification sans préavis.

© 2009 Dell Inc. Tous droits réservés.

La reproduction de ce document, de quelque manière que ce soit, sans l'autorisation écrite de Dell Inc. est strictement interdite.

Marques commerciales utilisées dans ce document : *Dell*, le logo *DELL*, *Inspiron*, *YOURS IS HERE* et *DellConnect* sont des marques de Dell Inc. ; *Intel*, *Celeron* et *Pentium* sont des marques déposées et *Core* est une marque d'Intel Corporation aux Etats-Unis et dans d'autres pays ; *Microsoft*, *Windows*, *Windows Vista* et le logo du bouton de démarrage *Windows Vista* sont des marques ou des marques déposées de Microsoft Corporation aux Etats-Unis et/ou dans d'autres pays ; *Blu-ray Disc* est une marque déposée de Blu-ray Disc Association ; *Bluetooth* est une marque déposée de Bluetooth SIG, Inc. utilisée par Dell sous licence.

Les autres marques et noms commerciaux pouvant être utilisés dans ce document sont reconnus comme appartenant à leurs propriétaires respectifs. Dell Inc. rejette tout intérêt patrimonial s'agissant des marques déposées et des noms commerciaux autres que les siens.

Table des matières

Installation de l'ordinateur portable

Inspiron 5

Considérations préalables à l'installation . . . 5

Branchement de l'adaptateur CA. 6

Branchement du câble réseau (en option) . . 7

Appuyez sur le bouton d'alimentation 8

Installation de Microsoft Windows 9

Activation or désactivation du réseau sans fil (en option) 10

Connexion à Internet (en option) 12

Utilisation de l'ordinateur portable

Inspiron 16

Fonctions Vue droite 16

Fonctions Vue gauche. 18

Fonctions sur l'avant. 20

Fonctionnalités de la base de l'ordinateur et du clavier. 22

Utilisation de la Tablette tactile 24

Touches de commande multimédia 26

Fonctionnalités d'affichage 28

Durée de vie étendue de la batterie Dell. . . 30

Retrait et remise en place de la batterie. . . 30

Fonctionnalités logicielles 32

Station d'accueil Dell 36

Résolution des problèmes. 38

Codes LED ou sonores. 38

Problèmes de réseau. 39

Problèmes d'alimentation. 40

Problèmes de mémoire 41

Blocages et problèmes logiciels 42

Utilisation des outils d'assistance 45

Centre de support Dell 45

Messages système 46

Table des matières

Utilitaire de résolution des problèmes matériels.....	48	Informations sur les produits	62
Dell Diagnostics	49	Retour d'articles pour réparation dans le cadre de la garantie ou pour avoir	63
Restauration du système d'exploitation	53	Avant d'appeler	64
Restauration du système	53	Contacteur Dell	66
Dell Factory Image Restore	55	Recherche d'informations et de ressources supplémentaires	67
Réinstallation du système d'exploitation.....	57	Spécifications de base	70
Obtenir de l'aide	59	Annexe	76
Support technique et service clientèle	60	Caractéristiques Macrovision	76
DellConnect	60	Informations sur la norme NOM ou Norme Officielle Mexicaine (Mexique uniquement).....	77
Services en ligne	61	Index	78
Service d'état des commandes automatisé	62		

Installation de l'ordinateur portable Inspiron

Cette section indique comment installer votre ordinateur Inspiron™ Dell™ 1470/1570.

Considérations préalables à l'installation

Lorsque vous installez votre ordinateur, assurez-vous que la source d'alimentation est facilement accessible, que la ventilation est adaptée et que la surface est plane.

Le fait de restreindre le flux d'air peut provoquer une surchauffe. Pour éviter cela, assurez-vous de laisser environ 10 cm (4 po) à l'arrière de l'ordinateur et 5 cm (2 po) minimum sur chacun des autres côtés. Ne placez jamais votre ordinateur dans un espace clos, tel qu'un placard ou un tiroir, lorsque l'appareil est sous tension.

 **AVERTISSEMENT** : n'obstruez pas les entrées d'air de l'ordinateur et n'insérez pas d'objets dedans ; évitez également toute accumulation de poussière. Ne placez pas l'ordinateur Dell dans un environnement peu aéré, tel qu'une mallette fermée, lorsque celui-ci est sous tension. Ceci risque d'endommager l'ordinateur ou de provoquer un incendie. Le ventilateur se met en marche lorsque l'ordinateur chauffe. Il se peut que le ventilateur fasse du bruit ; cela est tout à fait normal et ne signifie en aucun cas que le ventilateur ou l'ordinateur est défectueux.

 **PRÉCAUTION** : le fait de poser ou d'empiler des objets lourds ou coupants sur l'ordinateur risque de l'endommager de manière irréversible.

Branchement de l'adaptateur CA

Branchez l'adaptateur CA sur l'ordinateur puis branchez-le sur une prise murale ou un parafoudre.

⚠ AVERTISSEMENT : l'adaptateur CA fonctionne avec les prises secteur disponibles dans le monde entier. Cependant, les connecteurs et barrettes d'alimentation sont différents d'un pays à un autre. L'utilisation d'un câble non compatible ou le branchement incorrect du câble sur une barrette d'alimentation ou une prise secteur risque de provoquer un incendie ou d'endommager votre ordinateur de manière irréversible.

✍ REMARQUE : connectez fermement le cordon d'alimentation à l'adaptateur et vérifiez que le voyant de l'adaptateur est allumé à la mise sous tension.

✍ REMARQUE : utilisez uniquement des adaptateurs CA Dell PA-3E, PA-10 ou PA-12 avec votre ordinateur.

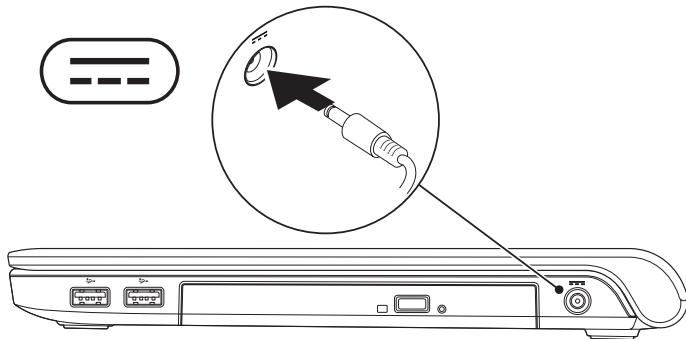

Branchement du câble réseau (en option)

Si vous souhaitez utiliser une connexion réseau filaire, branchez le câble réseau.

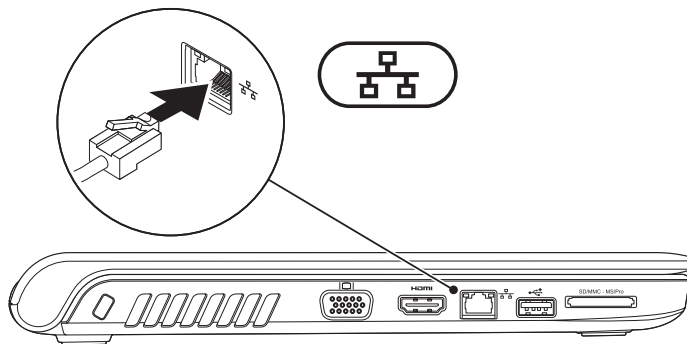

Appuyez sur le bouton d'alimentation

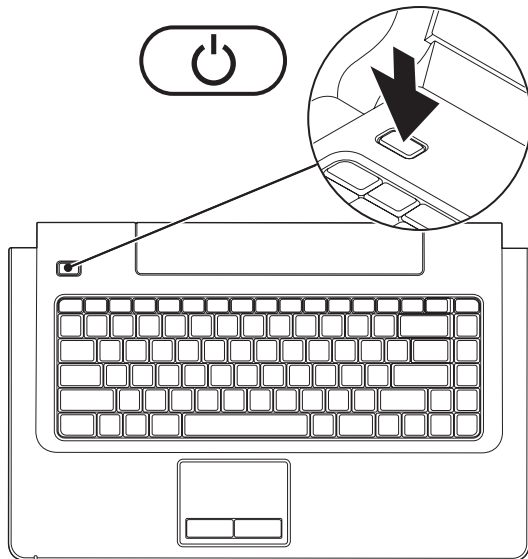

Installation de Microsoft Windows

Votre ordinateur Dell est préconfiguré avec le système d'exploitation Microsoft® Windows®. Si vous installez Windows pour la première fois, suivez les instructions qui s'affichent. Ces étapes sont obligatoires et peuvent prendre du temps. Les écrans d'installation de Windows vous guident à travers plusieurs procédures qui vous permettent notamment de valider des contrats de licence, de définir des préférences et de configurer une connexion Internet.



PRÉCAUTION : n'interrompez pas le processus d'installation du système d'exploitation !
Cela pourrait rendre votre ordinateur inutilisable et vous obliger à réinstaller le système d'exploitation.



REMARQUE : pour un fonctionnement optimal de votre ordinateur, nous vous recommandons de télécharger et d'installer les derniers BIOS et pilotes destinés à votre ordinateur disponibles sur le site Web du support technique de Dell à l'adresse **support.dell.com**.

Activation or désactivation du réseau sans fil (en option)

Appuyez sur la touche  ou sur les touches <Fn><F2> de votre clavier pour activer ou désactiver le réseau sans fil. Les icônes indiquant l'état du réseau sans fil, activé ou désactivé, s'affichent à l'écran.

Réseau sans fil activé :

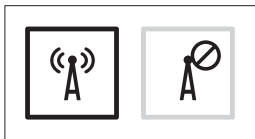

Réseau sans fil désactivé :

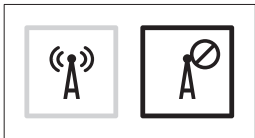

Pour plus d'informations sur la modification du comportement de la touche Fn, reportez-vous à la section « Touches de commande multimédia », page 26.

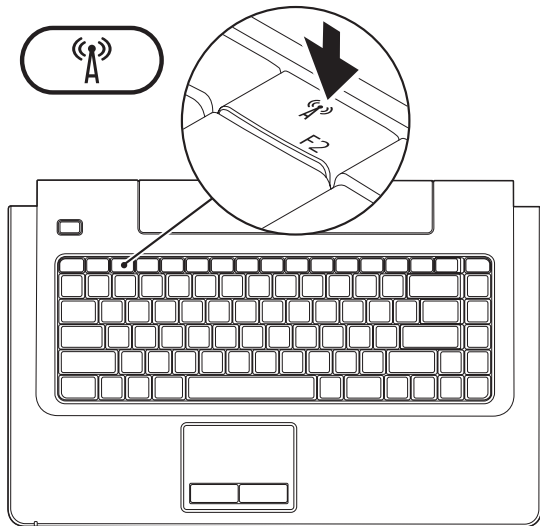

Connexion à Internet (en option)

Pour vous connecter à Internet, vous devez disposer d'un modem externe ou d'une connexion réseau et d'un fournisseur d'accès Internet (FAI).

Si vous avez oublié de demander un modem USB externe ou un adaptateur réseau sans fil lors de votre commande, vous pouvez vous en procurer un sur le site Web de Dell à l'adresse www.dell.com.

Configuration d'une connexion filaire

- Si vous utilisez une connexion DSL ou modem câble/satellite, contactez votre FAI ou service de téléphone cellulaire pour obtenir les instructions de configuration.
- Si vous utilisez une connexion d'accès à distance, branchez le cordon téléphonique sur le modem USB externe (en option) et sur la prise téléphonique murale avant de configurer la connexion Internet.

Pour terminer l'installation de votre connexion Internet filaire, suivez les instructions de la section « Configuration de votre connexion Internet », page 14.

Configuration d'une connexion sans fil

 **REMARQUE** : pour configurer votre routeur sans fil, reportez-vous à la documentation fournie avec le routeur.

Avant de pouvoir utiliser une connexion Internet sans fil, vous devez vous connecter à votre routeur sans fil.

Pour configurer une connexion à un routeur sans fil :

Windows Vista[®]

1. Assurez-vous que le réseau sans fil est activé sur votre ordinateur (reportez-vous à la section « Activer ou désactiver le réseau sans fil », page 10).
2. Enregistrez et fermez tous les fichiers et quittez tous les programmes.
3. Cliquez sur **Démarrer**  → **Se connecter à**.
4. Pour effectuer la configuration, suivez les instructions qui s'affichent à l'écran.

Windows[®] 7

1. Assurez-vous que le réseau sans fil est activé sur votre ordinateur (reportez-vous à la section « Activer ou désactiver le réseau sans fil », page 10).
2. Enregistrez et fermez tous les fichiers et quittez tous les programmes.
3. Cliquez sur **Démarrer**  → **Panneau de configuration** → **Centre Réseau et partage** → **Connexion à un réseau**.
4. Pour effectuer la configuration, suivez les instructions qui s'affichent à l'écran.

Configuration de votre connexion Internet

Les fournisseurs d'accès Internet (FAI) et leurs offres varient selon les pays. Contactez votre FAI pour connaître les offres disponibles dans votre pays.

Si vous ne pouvez pas vous connecter à Internet alors que vous l'avez fait auparavant, il est possible que le fournisseur d'accès Internet subisse une interruption de services. Contactez votre FAI pour vérifier l'état du service ou essayez de vous connecter ultérieurement.

Assurez-vous de disposer des informations fournies par votre fournisseur d'accès Internet (FAI). Si vous ne disposez pas d'un FAI, l'Assistant **Connexion à Internet** peut vous aider à en trouver un.

Pour configurer votre connexion Internet :

Windows Vista[®]

 **REMARQUE** : les instructions suivantes s'appliquent à l'affichage de Windows par défaut. Si vous avez modifié les paramètres d'affichage de Windows sur votre ordinateur Dell™, ces instructions peuvent ne pas s'appliquer.

1. Enregistrez et fermez tous les fichiers et quittez tous les programmes.
2. Cliquez sur **Démarrer**  → **Panneau de configuration**.
3. Cliquez sur **Réseau et Internet** → **Centre Réseau et partage** → **Configuration d'une connexion ou d'un réseau** → **Connexion à Internet**.

La fenêtre **Connexion à Internet** s'affiche.

 **REMARQUE** : si vous ne savez pas quel type de connexion choisir, cliquez sur **Comment choisir** ou prenez contact avec votre FAI.

4. Suivez les instructions à l'écran pour utiliser les informations de configuration fournies par votre FAI et terminez la configuration.

Windows® 7

1. Enregistrez et fermez tous les fichiers et quittez tous les programmes.
2. Cliquez sur **Démarrer**  → **Panneau de configuration** → **Centre Réseau et partage** → **Configurer une nouvelle connexion ou un nouveau réseau** → **Connexion à Internet**. La fenêtre **Connexion à Internet** s'affiche.

 **REMARQUE** : si vous ne savez pas quel type de connexion choisir, cliquez sur **Comment choisir** ou prenez contact avec votre FAI.



3. Suivez les instructions à l'écran pour utiliser les informations de configuration fournies par votre FAI et terminez la configuration.

Utilisation de l'ordinateur portable Inspiron

Cette section fournit des informations sur les fonctionnalités disponibles sur votre ordinateur Inspiron 1470/1570.

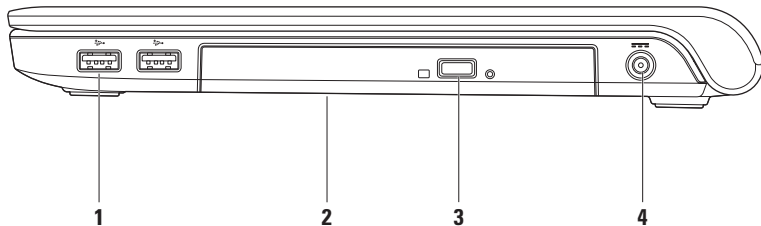
Fonctions Vue droite



-
-  **Connecteurs USB 2.0 (2)** : permettent de connecter des périphériques USB, comme une souris, un clavier, une imprimante, un lecteur externe ou un lecteur MP3.
 - Lecteur optique** : lit ou grave les CD, DVD, disques Blu-ray (en option). Assurez-vous que la face imprimée ou écrite est tournée vers le haut lorsqu'un disque est inséré.
 **PRÉCAUTION** : Ce lecteur prend en charge les disques aux formes et aux dimensions non standard ; toutefois, ce type de disques pourrait endommager la performance de la lecture et, dans le pire des cas, endommager le lecteur.
 - Bouton d'éjection** : permet d'ouvrir le lecteur optique.
 -  **Connecteur d'adaptateur CA** : permet de brancher l'adaptateur CA de l'ordinateur ou de charger la batterie.
-

Fonctions Vue gauche

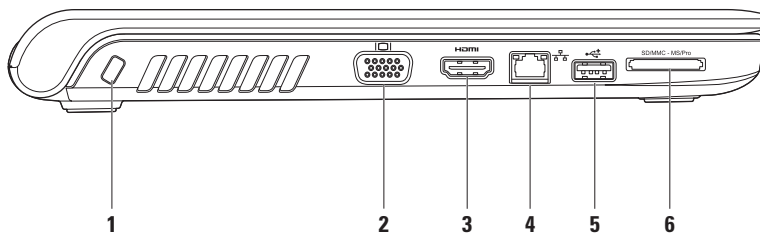

1 Logement pour câble de sécurité : pour rattacher à l'ordinateur un dispositif antivol vendu dans le commerce.

REMARQUE : avant d'acheter un dispositif antivol, vérifiez qu'il est bien compatible avec le logement pour câble de sécurité de votre ordinateur.

2  **Connecteur VGA** : pour raccorder des périphériques vidéo, tels que des moniteurs ou des projecteurs.

3  **Connecteur HDMI** : pour brancher à un téléviseur et lire les signaux vidéo et audio 5.1.
REMARQUE : en cas d'utilisation avec un moniteur, seul le signal vidéo est lu.

4  **Connecteur réseau** : pour connecter votre ordinateur à un périphérique réseau ou large bande si vous utilisez un réseau filaire.



5  **Connecteur USB 2.0** : pour brancher un périphérique USB, comme une souris, un clavier, une imprimante, un lecteur externe ou un lecteur MP3.

6  **Lecteur de carte mémoire 7 en 1** : permet de visualiser et de partager rapidement et efficacement les photos numériques, la musique, les vidéos et les documents stockés dans les cartes mémoire (consulter la section « Caractéristiques techniques », page 70 pour connaître les cartes mémoires prises en charge).

REMARQUE : votre ordinateur est livré avec un cache en plastique dans le logement de carte mémoire. Les caches protègent les emplacements non utilisés de la poussière et des particules en suspens. Conservez le cache pour l'utiliser lorsqu'il n'y a pas de carte mémoire installée dans le logement. Les caches provenant d'autres ordinateurs ne sont pas adaptés à votre ordinateur.

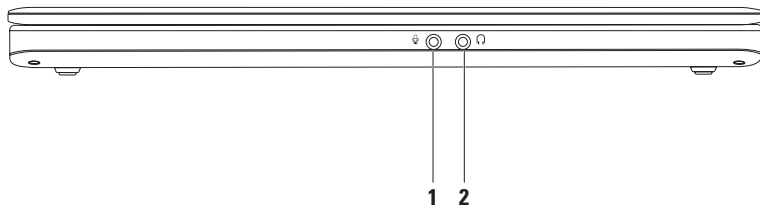
Fonctions sur l'avant



- 1**  **Entrée audio/connecteur pour microphone** : pour connecter un microphone ou récupérer un signal audio à traiter avec des logiciels audio.
 - 2**  **Sortie audio/connecteur pour casque** : pour connecter un casque ou envoyer un signal audio à des haut-parleurs ou à un périphérique audio sous tension.
-

Fonctionnalités de la base de l'ordinateur et du clavier

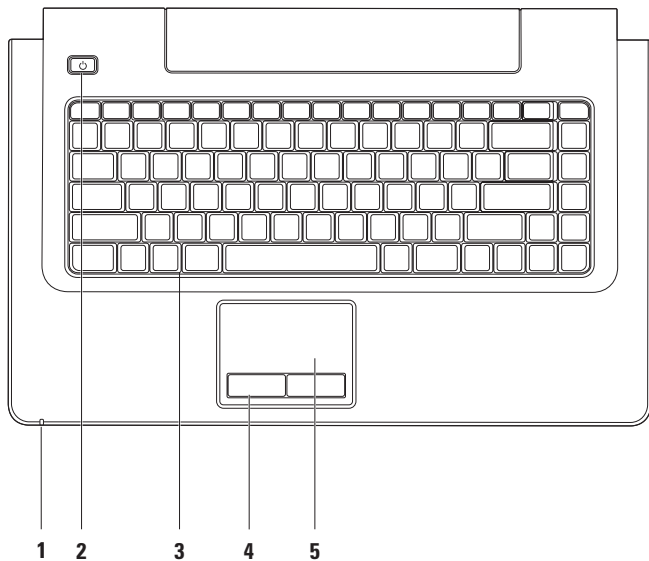

1 Voyant d'activité de l'alimentation/de la batterie : indique les modes d'alimentation et les niveaux de charge la batterie suivants :

- Blanc fixe : l'ordinateur est allumé et l'adaptateur CA recharge la batterie.
- Orange fixe : l'ordinateur est en mode charge et le niveau de charge de la batterie est faible.
- Blanc clignotant : l'ordinateur est en mode charge, l'adaptateur CA charge la batterie ou le niveau de batterie est élevé.
- Eteint : l'ordinateur est éteint ou en état de veille prolongée.

2  **Bouton d'alimentation** : pour allumer ou éteindre l'ordinateur.

3 Clavier/Touches de commande multimédia : pour plus d'informations sur le clavier, reportez-vous au *Guide technique Dell*. Pour plus d'informations sur les touches de contrôle multimédia, reportez-vous à la section « Touches de commande multimédia », page 26.

4 Boutons de la tablette tactile : pour permettre les mêmes fonctions de clic gauche et droit que sur une souris.

5 Tablette tactile : pour déplacer le curseur, faire glisser ou déplacer les éléments sélectionnés comme avec une souris et effectuer un clic gauche ou droit en touchant sa surface.

Elle inclut les fonctionnalités de défilement, de basculement, de zoom, de rotation et d'affichage du bureau. Pour modifier les paramètres de la tablette tactile, double-cliquez sur l'icône de **tablette tactile Dell** dans la zone de notification de votre bureau.

Utilisation de la Tablette tactile

Scroll (Défilement)

Vous permet de faire défiler un contenu. La fonctionnalité de défilement comprend :

Pan : permet de se déplacer sur un objet sélectionné alors qu'il n'est pas visible entièrement.

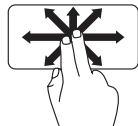

Faites glisser deux doigts dans le sens souhaité pour défiler sur l'objet sélectionné.

Scroll Vertical (Défilement vertical) automatique : vous permet de faire défiler le contenu vers le haut ou vers le bas de la fenêtre active.

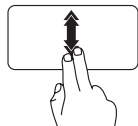

Faites glisser deux doigts vers le haut ou vers le bas pour activer le défilement vertical automatique.

Touchez la tablette tactile pour mettre fin au défilement automatique.

Scroll Horizontal (Défilement horizontal)

automatique : vous permet de faire défiler le contenu vers la droite ou vers la gauche de la fenêtre active.

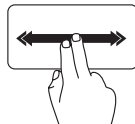

Faites glisser deux doigts vers la gauche ou vers la droite pour activer le défilement horizontal automatique.

Touchez la tablette tactile pour mettre fin au défilement automatique.

Flick (Basculer)

Vous permet de faire passer un contenu vers l'avant ou vers l'arrière selon la direction du raccourci tactile.

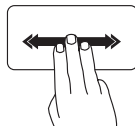

Déplacez rapidement trois doigts dans le sens souhaité pour faire passer du contenu dans la fenêtre active.

Zoom

Vous permet d'augmenter ou de réduire le facteur zoom de l'écran. La fonctionnalité de zoom comprend :

Pinch (Pincer) : vous permet d'agrandir ou de réduire la taille en écartant ou rapprochant deux doigts sur la tablette tactile.

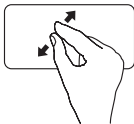

Pour agrandir l'affichage :
écartez deux doigts pour agrandir l'affichage de la fenêtre active.

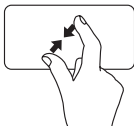

Pour réduire l'affichage :
rapprochez deux doigts l'un de l'autre pour réduire l'affichage de la fenêtre active.

Rotate (Pivoter)

Vous permet de faire pivoter le contenu actif sur l'écran. La fonction rotation comprend :

Twist (torsion) : permet de faire pivoter le contenu actif par étapes de 90°, à l'aide de deux doigts : un doigt reste immobile tandis que l'autre effectue une rotation.

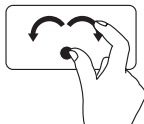

Laissez votre pouce en place et tracez un arc de cercle vers la droite ou la gauche à l'aide de l'index pour faire pivoter l'élément sélectionné de 90 °C vers la gauche ou vers la droite.

Desktop (bureau)

Permet de réduire toutes les fenêtres ouvertes afin d'afficher le bureau.

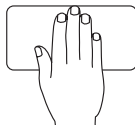

Placez vos mains sur la tablette tactile dans n'importe quelle position, immobilisez-la brièvement puis retirez-la.

Touches de commande multimédia

Vous pouvez configurer les touches de commande multimédia de votre clavier dans la section « **Comportement des touches de fonction** » de l'utilitaire **Configuration système** (BIOS). Les options disponibles pour le paramétrage du **comportement des touches de fonction** sont les suivantes :

Multimedia Key First (touches multimédia prioritaires) : cette option est activée par défaut. Lorsque l'utilisateur appuie sur une touche de commande multimédia, l'action multimédia qui y est associée est exécutée. Pour une touche de fonction, appuyez sur <Fn> + la touche de fonction souhaitée.

Function Key First (touches de fonction prioritaires) : lorsque l'utilisateur appuie sur une touche de fonction, l'action qui y est associée est exécutée. Pour utiliser une touche multimédia, appuyez sur <Fn> + la touche de commande multimédia souhaitée.

 **REMARQUE** : l'option **Multimedia Key First (touches multimédia prioritaires)** n'est active que dans le système d'exploitation.



 Couper le son

 Baisser le volume

 Monter le volume

 Lire la piste précédente ou le chapitre précédent

 Lecture ou pause

 Lire la piste suivante ou le chapitre suivant

 Éjecter le disque

Fonctionnalités d'affichage

Le panneau d'affichage intègre une caméra ainsi que deux microphones numériques.

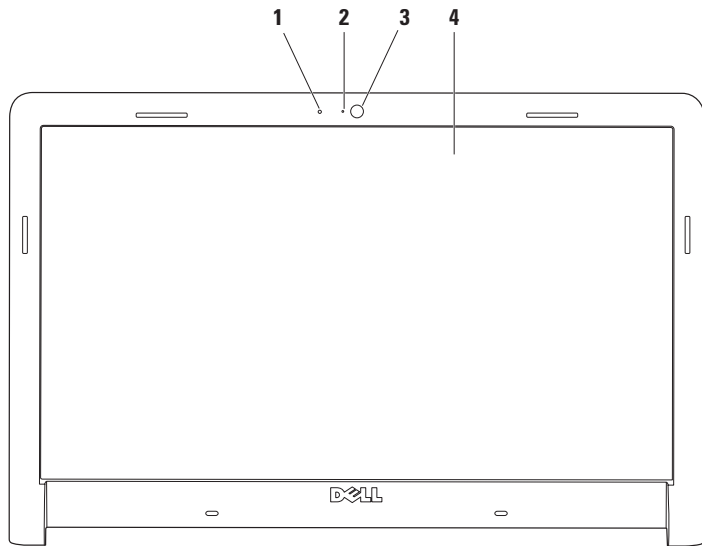

-
- 1 Microphone numérique** : fournit un son de qualité pour le chat audio et l'enregistrement audio.
 - 2 Voyant d'activité de la camera** : indique si la caméra est allumée ou éteinte.
 - 3 Caméra** : caméra intégrée pour la capture vidéo, la vidéoconférence et la conversation en direct.
 - 4 Écran** : votre écran peut différer en fonction de vos choix de configuration lors de l'achat de l'ordinateur. Pour plus d'informations sur les écrans, reportez-vous au *Guide technique Dell*.
-

Durée de vie étendue de la batterie Dell

La fonctionnalité Durée de vie étendue de la batterie Dell™ fournit des options permettant d'optimiser la longévité de la batterie. Cette fonctionnalité est activée par défaut et s'active lorsque vous vous débranchez du courant en CA.

Appuyez sur <F3> pour activer ou désactiver cette fonctionnalité. La fenêtre contextuelle **Durée de vie étendue de la batterie** s'affiche pour indiquer l'état en cours.

Pour plus d'informations sur les options de personnalisation de la Durée de vie étendue de la batterie Dell :

1. Appuyez sur <F3>
La fenêtre contextuelle **Durée de vie étendue de la batterie** s'affiche.
2. Cliquez sur **Afficher les paramètres**.
La fenêtre **Jauge de la batterie** s'affiche.
3. Cliquez sur **Qu'est-ce que la Durée de vie étendue de la batterie Dell ?**

Retrait et remise en place de la batterie

 **AVERTISSEMENT** : l'utilisation d'une batterie non compatible peut accroître le risque d'incendie ou d'explosion. Cet ordinateur ne doit fonctionner qu'avec une batterie fournie par Dell. N'utilisez pas de batterie provenant d'un autre ordinateur.

 **AVERTISSEMENT** : avant de retirer la batterie, arrêtez l'ordinateur et débranchez les câbles (y compris celui de l'adaptateur CA).

Pour retirer la batterie :

1. Éteignez l'ordinateur et retournez-le.
2. Faites glisser le loquet de verrouillage de batterie vers le côté.
3. Sortez la batterie de la baie.

Pour remettre en place la batterie :

1. Faites glisser la batterie à l'intérieur de la baie.
2. Enclenchez la batterie à sa place.

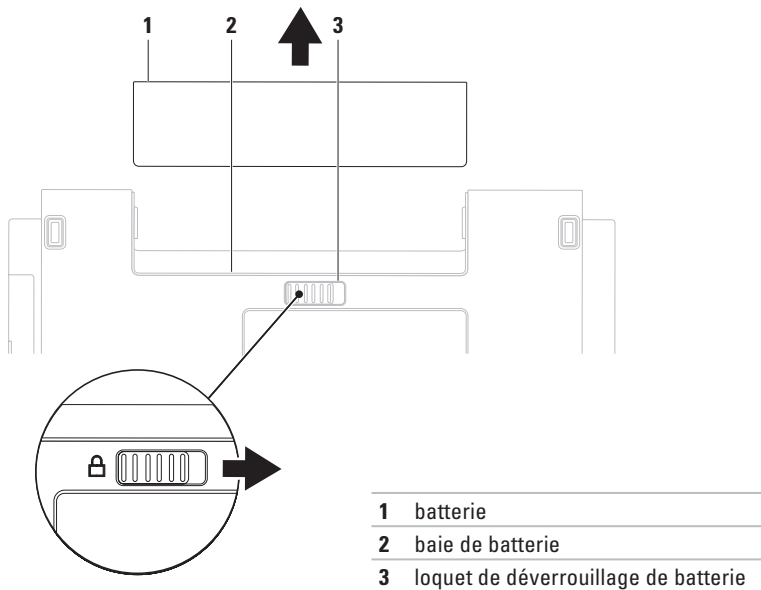

Fonctionnalités logicielles

 **REMARQUE** : pour plus d'informations sur les fonctionnalités décrites dans cette section, voir le *Guide technique Dell* disponible sur votre disque dur ou sur le site Web de support technique de Dell à l'adresse **support.dell.com**.

Productivité et communication

Vous pouvez utiliser votre ordinateur pour créer des présentations, des brochures, des cartes de vœux, des prospectus et des feuilles de calcul. Vous pouvez également retoucher et visualiser des photographies et des images numériques. Reportez-vous à votre bon de commande pour connaître les logiciels installés sur votre ordinateur.

Une fois connecté à Internet, vous pouvez consulter des sites Web, configurer un compte de messagerie, envoyer et télécharger des fichiers.

Divertissement et multimédia

Vous pouvez utiliser votre ordinateur pour regarder des vidéos, jouer, créer vos propres CD ou DVD, écouter de la musique et des stations de radio sur Internet. Votre lecteur optique peut prendre en charge plusieurs formats de disque comme les CD, les DVD et les disques Blu-ray (en option).

Vous pouvez télécharger ou copier des fichiers d'image et de vidéo à partir de périphériques portables, tels que les appareils photo numérique ou les téléphones portables. D'autres logiciels en option vous permettent d'organiser et de créer des fichiers de musique et de vidéo, qui peuvent être gravés sur un disque, copiés sur des appareils portables (lecteur MP3 ou lecteur multimédia portable, par exemple) ou lus et affichés directement sur un téléviseur, un projecteur et une installation de home cinema.

Personnalisation du bureau

Vous pouvez utiliser les options de personnalisation disponibles dans votre système d'exploitation pour modifier l'apparence, la résolution, le papier peint, l'écran de veille ou tout autre fonctionnalité de votre bureau.

Windows Vista[®]

1. Cliquez avec le bouton droit sur une zone vide du bureau.
2. Cliquez sur **Personnaliser**, pour ouvrir la fenêtre **Personnaliser l'apparence et les sons** et découvrir les options de personnalisation possibles.

Windows[®] 7

1. Cliquez avec le bouton droit sur une zone vide du bureau.
2. Cliquez sur **Personnaliser** pour ouvrir la fenêtre **Modifier les effets visuels et les sons de votre ordinateur** et en savoir plus sur les options de personnalisation.

Personnalisation des paramètres d'alimentation

Vous pouvez utiliser les options d'alimentation du système d'exploitation pour configurer les paramètres d'alimentation de votre ordinateur. Le système d'exploitation de Microsoft[®] Windows[®] installé sur votre ordinateur Dell propose trois options par défaut :

Windows Vista[®]

- **Option recommandé par Dell** : offre des performances maximales lorsque vous en avez besoin et économise l'énergie pendant les périodes d'inactivité.
- **Economie d'énergie** : économise l'énergie sur votre ordinateur en réduisant les performances système afin d'optimiser la durée de vie de l'ordinateur et en réduisant l'énergie que consomme votre ordinateur pendant toute sa durée de vie.

- **Performances élevées** : optimise les performances système de votre ordinateur portable en adaptant la vitesse du processeur à votre activité et en optimisant les performances du système.

Windows® 7

- **Economie d'énergie** : économise l'énergie sur votre ordinateur en réduisant les performances système afin d'optimiser la durée de vie de l'ordinateur et en réduisant l'énergie que consomme votre ordinateur pendant toute sa durée de vie.
- **Équilibré (recommandé)** : équilibre automatiquement les performances de votre ordinateur en consommant de l'énergie uniquement sur le matériel en cours d'utilisation.

Transfert d'informations vers un nouvel ordinateur

Windows Vista®

 **REMARQUE** : les instructions suivantes s'appliquent à l'affichage de Windows par défaut. Si vous avez paramétré l'affichage classique de Windows sur votre ordinateur Dell™, ces instructions peuvent ne pas s'appliquer.

1. Cliquer sur **Démarrer**  → **Panneau de configuration** → **Système et maintenance** → **Accueil Windows** → **Transférer des fichiers et des paramètres**.
Si la fenêtre **Contrôle de compte d'utilisateur** s'affiche, cliquez sur **Continuer**.
2. Suivez les instructions de l'assistant **Transfert de fichiers et paramètres Windows**.

Windows® 7

1. Cliquez sur **Démarrer**  → **Panneau de configuration** → **Mise en route** → **Transférer des fichiers à partir d'un autre ordinateur**.
2. Suivez les instructions de l'assistant **Transfert de fichiers et paramètres Windows**.

Sauvegarde de données

Nous vous conseillons de régulièrement sauvegarder les fichiers et dossiers qui figurent sur votre ordinateur. Pour sauvegarder des fichiers :

Windows Vista®

1. Cliquez sur **Démarrer**  → **Panneau de configuration** → **Système et maintenance** → **Centre de sauvegarde et de restauration** → **Sauvegarde des fichiers**.
Si la fenêtre **Contrôle de compte d'utilisateur** s'affiche, cliquez sur **Continuer**.



REMARQUE : certaines éditions de Windows Vista disposent d'une option permettant de sauvegarder votre ordinateur.

2. Suivez les instructions de l'assistant **Sauvegarde des fichiers**.

Windows® 7

1. Cliquez sur **Démarrer**  → **Panneau de configuration** → **Sauvegarde et restauration**.
2. Cliquez sur **Configurer la sauvegarde....**
3. Suivez les instructions de l'assistant **Configurer la sauvegarde**.

Station d'accueil Dell

La station d'accueil Dell est un ensemble d'icônes permettant un accès facile aux applications, fichiers et dossiers fréquemment utilisés. Vous pouvez personnaliser la station d'accueil à l'aide des opérations suivantes :

- Ajout ou suppression d'icônes
- Regroupement d'icônes liées dans des catégories
- Modification de la couleur et de l'emplacement de la station d'accueil
- Modification du comportement des icônes



Ajout d'une catégorie

1. Cliquez avec le bouton droit sur la station d'accueil, cliquez sur **Add (ajouter)**→ **Category (catégorie)**. La fenêtre **Add/Edit Category (ajouter/modifier une catégorie)** s'affiche.
2. Saisissez l'intitulé de la catégorie dans le champ **Title (titre)**.
3. Choisissez une icône pour la catégorie dans le champ **Select an image : (sélection d'une image :)**.
4. Cliquez sur **Enregistrer**.

Ajout d'une icône

Faites glisser l'icône vers la station d'accueil ou une catégorie.

Suppression d'une catégorie ou d'une icône

1. Cliquez sur la catégorie ou l'icône sur la station d'accueil avec le bouton droit de la souris, puis cliquez sur **Delete shortcut (supprimer le raccourci)** ou **Delete category (supprimer la catégorie)**.
2. Suivez les instructions qui s'affichent.

Personnalisation de la station d'accueil

1. Cliquez avec le bouton droit sur la station d'accueil, puis cliquez sur **Advanced Setting... (paramètres avancés...)**.
2. Choisissez l'option souhaitée pour personnaliser la station d'accueil.

Résolution des problèmes

Cette section contient des informations de dépannage concernant votre ordinateur. Si vous n'arrivez pas à résoudre votre problème à l'aide des consignes ci-dessous, consultez la section « Utilisation des outils d'assistance » à la page 45 ou « Contacter Dell » à la page 66.



AVERTISSEMENT : le retrait du capot de l'ordinateur ne devrait être effectué que par des techniciens qualifiés. Consultez la *Notice d'entretien* qui se trouve sur le site Web de support de Dell à l'adresse support.dell.com pour obtenir des instructions techniques plus poussées et des informations de dépannage.

Codes LED ou sonores

Votre ordinateur peut émettre une série de bips lors du démarrage ou le voyant d'activité de l'alimentation/de la batterie clignoter si le moniteur ne peut pas afficher les erreurs ou les problèmes éventuels. Le cas échéant, contactez Dell (reportez-vous à la section « Contacter Dell », page 66) pour obtenir de l'aide.

Problèmes de réseau

Connexions sans fil

Perte de la connexion réseau sans fil :

le routeur sans fil est hors connexion ou la fonction sans fil a été désactivée sur l'ordinateur.

- Vérifiez que votre routeur sans fil est sous tension et connecté à votre source de données (modem par câble ou concentrateur réseau).
- Des interférences viennent peut-être perturber ou interrompre votre connexion sans fil. Essayez de rapprocher l'ordinateur de votre routeur sans fil.
- Rétablissez votre connexion au routeur sans fil (reportez-vous à la section « Configuration d'une connexion sans fil », page 13).

Connexions filaires

Si la connexion au réseau filaire est perdue : le câble est mal branché ou endommagé.

- Vérifiez que le câble est correctement branché et qu'il ne présente pas de dommages.
- Si le problème persiste, contactez votre administrateur de réseau ou votre fournisseur d'accès Internet.

Problèmes d'alimentation

Si le voyant d'alimentation est éteint :

l'ordinateur est éteint, en état de veille prolongée ou n'est pas alimenté.

- Appuyez sur le bouton d'alimentation. L'ordinateur redémarre normalement s'il est éteint ou en état de veille prolongée.
- Rebranchez le câble d'alimentation sur le connecteur d'alimentation situé à l'arrière de l'ordinateur et sur la prise secteur.
- Si l'ordinateur est branché sur une barrette d'alimentation, vérifiez que celle-ci est branchée sur une prise secteur et qu'elle est allumée. Contournez également les périphériques de protection contre les surtensions électriques, les barrettes d'alimentation et les rallonges d'alimentation pour vérifier que l'ordinateur est correctement sous tension.
- Vérifiez que la prise secteur fonctionne en la testant avec un autre appareil, comme une lampe.

- Vérifiez les connexions du câble de l'adaptateur CA. Si l'adaptateur CA est muni d'un voyant, assurez-vous que ce dernier est allumé.

Voyant d'alimentation blanc fixe et absence de réponse de l'ordinateur :

l'écran ne répond peut-être pas. Appuyez sur le bouton d'alimentation jusqu'à l'extinction de l'ordinateur, puis rallumez-le.

Si le voyant d'alimentation est blanc clignotant :

l'ordinateur est en mode veille. Déplacez le curseur à l'aide de la tablette tactile ou appuyez sur le bouton d'alimentation pour revenir au fonctionnement normal.

Si le voyant d'alimentation est orange et fixe :

l'ordinateur est en mode veille et le niveau de batterie est faible.

- Branchez l'adaptateur CA pour recharger la batterie.
- Déplacez le curseur à l'aide de la tablette tactile ou appuyez sur le bouton d'alimentation pour revenir au fonctionnement normal.

Si vous rencontrez des interférences qui gênent la réception sur votre ordinateur : un signal parasite crée des interférences en interrompant ou en perturbant les autres signaux. Les causes des interférences sont diverses :

- Rallonges pour le clavier, la souris et l'alimentation.
- Trop de périphériques sont raccordés à une même barrette d'alimentation
- Plusieurs barrettes d'alimentation raccordées à la même prise électrique

Problèmes de mémoire

Si un message indiquant une mémoire insuffisante s'affiche :

- Enregistrez et fermez tous les fichiers ouverts et quittez tous les programmes que vous n'utilisez pas pour vérifier si cela permet de résoudre le problème.
- Consultez la documentation du logiciel pour prendre connaissance des besoins en mémoire minimum. Au besoin, installez de

la mémoire supplémentaire (reportez-vous à la *Notice d'entretien* qui se trouve sur le site Web de support technique de Dell à l'adresse **support.dell.com**).

- Réinstallez les barrettes de mémoire (voir la *Notice d'entretien* disponible sur le site Web de support technique de Dell à l'adresse **support.dell.com**) afin de vous assurer que votre ordinateur communique correctement avec la mémoire.

Si d'autres problèmes de mémoire se produisent :

- Assurez-vous que vous suivez les consignes d'installation de la mémoire (voir la *Notice d'entretien* disponible sur le site Web de support de Dell à l'adresse **support.dell.com**).
- Vérifiez si la barrette de mémoire est compatible avec votre ordinateur. Votre ordinateur prend en charge la mémoire DDR3. Pour plus d'informations sur le type de mémoire pris en charge par votre ordinateur, voir la rubrique « Spécifications de base » à la page 70.

Résolution des problèmes

- Exécutez Dell Diagnostics (consultez la section « Dell Diagnostics » à la page 49).
- Réinstallez les barrettes de mémoire (voir la *Notice d'entretien* disponible sur le site Web de support technique de Dell à l'adresse **support.dell.com**) afin de vous assurer que votre ordinateur communique correctement avec la mémoire.

Blocages et problèmes logiciels

Si l'ordinateur ne démarre pas : vérifiez que le câble d'alimentation est bien branché sur l'ordinateur et sur la prise secteur.

Si un programme ne répond plus :

Arrêtez le programme :

1. Appuyez simultanément sur <Ctrl><Maj><Échap>.
2. Cliquez sur **Applications**.
3. Cliquez sur le programme qui ne répond plus.
4. Cliquez sur **Fin de tâche**.

Si un programme se bloque fréquemment : consultez la documentation du logiciel. Au besoin, désinstallez puis réinstallez le programme.



REMARQUE : les logiciels sont généralement livrés avec des instructions d'installation fournies dans la documentation ou sur le CD qui les accompagne.

Si l'ordinateur ne répond plus ou si un écran bleu fixe apparaît :



AVERTISSEMENT : vous risquez de perdre des données si vous ne parvenez pas à arrêter le système d'exploitation.

Si vous n'obtenez aucune réponse lorsque vous appuyez sur une touche du clavier ou lorsque vous déplacez la souris, appuyez sur le bouton d'alimentation et maintenez-le enfoncé pendant au moins 8 à 10 secondes jusqu'à ce que l'ordinateur s'éteigne, puis redémarrez votre ordinateur.

Un programme est conçu pour une version antérieure du système d'exploitation Microsoft® Windows® :

Exécutez l'assistant Compatibilité des programmes. L'assistant Compatibilité des programmes configure un programme pour qu'il fonctionne dans un environnement similaire aux environnements des systèmes d'exploitation Microsoft Windows antérieurs.

Exécutez l'assistant Compatibilité des programmes :

Windows Vista®

1. Cliquez sur **Démarrer**  → **Panneau de configuration** → **Programmes** → **Utiliser un programme plus ancien avec cette version de Windows**.
2. Dans l'écran d'accueil, cliquez sur **Suivant**.
3. Suivez les instructions qui s'affichent.

Windows® 7

1. Cliquez sur **Démarrer** .

2. Dans le champ de recherche, saisissez `Utiliser un programme plus ancien avec cette version de Windows et appuyez sur <Entrée>`.
3. Suivez les instructions de l'assistant **Compatibilité des programmes**.

Si d'autres problèmes logiciels se produisent :

- Sauvegardez vos fichiers immédiatement.
- Utilisez un logiciel antivirus pour analyser le disque dur ou les CD.
- Enregistrez et fermez les fichiers ouverts et quittez tous les programmes, puis arrêtez l'ordinateur à l'aide du menu **Démarrer** .
- Consultez la documentation fournie avec le logiciel ou contactez son éditeur pour obtenir des informations détaillées sur le dépannage :
 - Vérifiez que le programme est compatible avec le système d'exploitation installé sur l'ordinateur.

Résolution des problèmes

- Vérifiez que l'ordinateur est conforme aux exigences matérielles requises pour que le logiciel fonctionne. Consultez la documentation du logiciel pour plus d'informations.
- Vérifiez que le programme est correctement installé et configuré.
- Vérifiez que les pilotes de périphériques n'entrent pas en conflit avec le programme.
- Au besoin, désinstallez puis réinstallez le programme.

Utilisation des outils d'assistance

Centre de support Dell

Le **Centre de support technique de Dell** vous aide à trouver le service, l'assistance et les informations spécifiques au système que vous recherchez.

Pour lancer l'application, cliquez sur l'  icône dans la barre des tâches.

La page d'accueil du **Centre de support technique de Dell** affiche le numéro du modèle de votre ordinateur, le numéro de série, le code de service express et les informations de contact du service.

La page d'accueil fournit également des liens permettant d'accéder aux ressources suivantes :



Aide autonome (dépannage, sécurité, performances système, mise en réseau, Internet, sauvegarde et restauration, et système d'exploitation Windows)



Alertes (alertes de support technique concernant votre ordinateur)



Assistance Dell (support technique avec DellConnect™, service clientèle, formation et didacticiels, aide sur Dell on Call, et analyse en ligne avec PC CheckUp)



À propos de votre système (documentation système, informations de garantie, informations sur le système, mises à jour et accessoires)

Pour plus d'informations sur le **Centre de support technique de Dell** et les outils d'assistance disponibles, cliquez sur l'onglet **Services** du site **support.dell.com**.

Messages système

Si votre ordinateur rencontre un problème ou une erreur, il peut afficher un message système qui vous permettra d'en identifier la cause et vous renseignera sur les mesures à prendre pour résoudre le problème.

 **REMARQUE** : si le message affiché par l'ordinateur ne figure pas parmi les exemples suivants, reportez-vous à la documentation du système d'exploitation ou du programme qui était en cours d'exécution au moment où le message est apparu. Vous pouvez également consulter le *Guide technique Dell* disponible sur votre disque dur ou sur le site Web de support technique de Dell à l'adresse **support.dell.com**, ou la section « Contacter Dell », page 66 pour obtenir de l'aide.

Alerte ! Les tentatives précédentes de démarrage de ce système ont échoué à ce point de vérification [nnnn]. Pour recevoir de l'aide

dans la résolution de ce problème, notez ce point de vérification, puis contactez le support technique Dell : l'ordinateur n'a pas réussi à réaliser la procédure d'amorçage après trois tentatives consécutives à cause de la même erreur. Pour obtenir de l'aide, contactez Dell (voir la section « Contacter Dell », page 66).

Somme de contrôle CMOS : défaillance possible de la carte-mère ou pile d'horloge temps réel déchargée. Remplacez la pile bouton de l'horloge en temps réel (voir aussi la *Notice d'entretien* disponible sur le site Web de support de Dell à l'adresse **support.dell.com** ou la section « Contacter Dell », page 66 pour obtenir de l'aide).

Défaillance du ventilateur du processeur : le ventilateur du processeur est défectueux. Remplacez le ventilateur du processeur (voir la *Notice d'entretien* disponible sur le site Web de support technique de Dell à l'adresse **support.dell.com**).

Défaillance du lecteur de disque dur :
défaillance possible du lecteur de disque dur lors de l'auto-test de démarrage (POST). Pour obtenir de l'aide, contactez Dell (voir la section « Contacter Dell », page 66).

Défaillance de lecture du lecteur de disque dur : défaillance possible du disque dur lors du test d'amorçage du lecteur de disque dur. Pour obtenir de l'aide, contactez Dell (voir la section « Contacter Dell », page 66).

Défaillance du clavier : défaillance du clavier ou câble du clavier mal branché.

Pour remplacer le clavier, voir la *Notice d'entretien* disponible sur le site Web de support de Dell à l'adresse support.dell.com.

Aucun périphérique d'amorçage disponible :
le disque dur ne contient aucune partition d'amorçage, le câble du disque dur est mal branché ou aucun périphérique amorçable n'existe.

- Si le disque dur est votre périphérique d'amorçage, assurez-vous que les câbles sont connectés et que le disque est correctement installé et partitionné comme périphérique d'amorçage.
- Ouvrez le programme d'installation du système et vérifiez que les informations relatives à la séquence d'amorçage sont correctes (voir le *Guide technique Dell* disponible sur le site Web de support technique de Dell à l'adresse support.dell.com).

Absence d'interruption de cadence de l'horloge : une puce sur la carte système peut être défectueuse ou une défaillance de la carte mère s'est produite. Pour obtenir de l'aide, contactez Dell (voir la section « Contacter Dell », page 66).

Erreur de surintensité USB : déconnectez le périphérique USB. Votre périphérique USB a besoin d'une alimentation en électricité plus importante pour fonctionner correctement. Utilisez une source d'alimentation externe pour connecter le périphérique USB ou, si votre périphérique possède deux câbles USB, connectez-les tous les deux.

PRÉCAUTION : LE SELF MONITORING SYSTEM (système d'autosurveillance) indique qu'un paramètre se situe en dehors de la plage de fonctionnement normal. Dell vous recommande de sauvegarder régulièrement vos données. Un paramètre situé en dehors de la plage de fonctionnement peut indiquer ou non un éventuel problème sur le disque dur : erreur SMART, défaillance possible du disque dur. Pour obtenir de l'aide, contactez Dell (voir la section « Contacter Dell », page 66).

Utilitaire de résolution des problèmes matériels

Si un périphérique n'est pas détecté pendant la configuration du système d'exploitation ou est détecté mais n'est pas configuré correctement, vous pouvez faire appel à l'**utilitaire de résolution des problèmes matériels** pour résoudre cette incompatibilité.

Pour démarrer l'utilitaire de résolution de problèmes matériels :

1. Cliquez sur **Démarrer**  → **Aide et support**.
2. Entrez `utilitaire de résolution des problèmes matériels` dans le champ de recherche puis appuyez sur <Entrée> pour lancer la recherche.
3. Dans les résultats de la recherche, sélectionnez l'option décrivant le mieux le problème et effectuez les étapes de dépannage suivantes.

Dell Diagnostics

Si vous rencontrez un problème avec votre ordinateur, procédez aux vérifications décrites dans la section « Blocages et problèmes logiciels » à la page 42 et exécutez Dell Diagnostics avant de contacter Dell pour obtenir une assistance technique.

 **REMARQUE** : le programme Dell Diagnostics fonctionne uniquement sur les ordinateurs Dell.

 **REMARQUE** : le disque contenant les pilotes et utilitaires (*Drivers and Utilities*) est en option et n'est pas fourni avec tous les ordinateurs.

Reportez-vous au *Guide technique Dell* pour consulter les informations de configuration de votre ordinateur et vous assurer que le périphérique à tester apparaît dans le programme d'installation du système et qu'il est actif.

Démarrez Dell Diagnostics depuis le disque dur ou depuis le disque *Drivers and Utilities*.

Démarrage de Dell Diagnostics à partir de votre disque dur

Dell Diagnostics se trouve dans une partition cachée (utilitaire de diagnostics) de votre disque dur.

 **REMARQUE** : si aucune image ne s'affiche sur l'écran de l'ordinateur, contactez Dell (voir la section « Contacter Dell », page 66).

1. Vérifiez que l'ordinateur est branché sur une prise secteur dont vous avez vérifié le fonctionnement.
2. Allumez votre ordinateur (ou redémarrez-le).
3. Lorsque le logo DELL™ apparaît, appuyez immédiatement sur <F12>. Sélectionnez **Diagnostics** dans le menu d'amorçage et appuyez sur <Entrée>.

 **REMARQUE** : si vous attendez trop longtemps et si le logo du système d'exploitation apparaît, patientez jusqu'à ce que le bureau de Microsoft® Windows® s'affiche ; arrêtez alors votre ordinateur et faites une nouvelle tentative.

 **REMARQUE** : si un message indique qu'aucune partition de diagnostic n'a été trouvée, lancez Dell Diagnostics à partir du disque contenant les *pilotes et les utilitaires (Drivers and Utilities)*.

Si l'évaluation du système de préamorçage est appelée :

- a. Elle lance l'exécution des tests.
- b. Lorsque l'évaluation du système de préamorçage est terminée, le message suivant s'affiche : "No problems have been found with this system so far. Do you want to run the remaining memory tests? This will take about 30 minutes or more. Do you want to continue? (Recommended)." (Aucun problème détecté sur ce système. Voulez-vous exécuter les tests de mémoire restants ? Cette

opération dure environ 30 minutes ou plus. Voulez-vous continuer ? (recommandé).)

- c. Si vous rencontrez des problèmes avec la mémoire, appuyez sur <y> ou sur <n>. Le message suivant s'affiche : "Booting Dell Diagnostic Utility Partition. Press any key to continue." (Amorçage de la partition de l'utilitaire Dell Diagnostics. Appuyez sur une touche pour continuer.)
- d. Appuyez sur une touche pour accéder à la fenêtre **Choose An Option (Choisissez une option)**.

Si l'évaluation du système de préamorçage n'est pas appelée :

Appuyez sur une touche pour démarrer Dell Diagnostics à partir de la partition d'utilitaires de diagnostic de votre disque dur.

4. Sélectionnez le test à exécuter.
 5. Si un problème survient pendant un test, un message indiquant le code d'erreur et une description du problème s'affiche. Notez le code d'erreur et la description du problème, puis contactez Dell (voir la section « Contacter Dell », page 66).
-  **REMARQUE** : le numéro de série de votre ordinateur est situé en haut de chaque écran de test. Ce numéro vous permet d'identifier votre ordinateur lorsque vous contactez Dell.
6. Lorsque les tests sont terminés, fermez l'écran de test pour revenir à l'écran **Choose An Option (Choisissez une option)**.
 7. Pour fermer Dell Diagnostics et redémarrer l'ordinateur, cliquez sur **Exit (Quitter)**.

Lancement de Dell Diagnostics à partir du disque contenant les pilotes et les utilitaires (Drivers and Utilities)

1. Insérez le disque *Drivers and Utilities*.
2. Éteignez l'ordinateur puis redémarrez-le. Lorsque le logo Dell apparaît, appuyez immédiatement sur <F12>.

 **REMARQUE** : si vous attendez trop longtemps et si le logo du système d'exploitation apparaît, patientez jusqu'à ce que le bureau de Microsoft® Windows® s'affiche ; arrêtez alors votre ordinateur et faites une nouvelle tentative.

 **REMARQUE** : la procédure ci-dessous modifie la séquence de démarrage pour un seul démarrage. Au démarrage suivant, l'ordinateur démarre en fonction des périphériques définis dans le programme de configuration du système.

Utilisation des outils d'assistance

3. Quand la liste des périphériques d'amorçage apparaît, sélectionnez **CD/DVD/CD-RW** et appuyez sur <Entrée>.
4. Sélectionnez l'option **Boot from CD-ROM (Démarrer à partir du CD-ROM)** sur le menu qui apparaît et appuyez sur <Entrée>.
5. Tapez 1 pour démarrer le menu du CD et appuyez sur <Entrée> pour poursuivre.
6. Sélectionnez **Run the 32 Bit Dell Diagnostics (Exécuter Dell Diagnostics 32 bits)** dans la liste numérotée. Si plusieurs versions sont répertoriées, sélectionnez la version appropriée à votre ordinateur.
7. Sélectionnez le test à exécuter.
8. Si un problème survient pendant un test, un message indiquant le code d'erreur et une description du problème s'affiche. Notez le code d'erreur et la description du problème, puis contactez Dell (voir la section « Contacter Dell », page 66).
 **REMARQUE** : le numéro de série de votre ordinateur est situé en haut de chaque écran de test. Ce numéro vous permet d'identifier votre ordinateur lorsque vous contactez Dell.
9. Lorsque les tests sont terminés, fermez l'écran de test pour revenir à l'écran **Choose An Option (Choisissez une option)**.
10. Pour fermer Dell Diagnostics et redémarrer l'ordinateur, cliquez sur **Exit (Quitter)**.
11. Retirez le disque *Drivers and Utilities*.

Restauration du système d'exploitation

Vous disposez de différentes méthodes pour restaurer le système d'exploitation :

- La fonction Restauration du système ramène votre ordinateur à un état de fonctionnement antérieur, sans affecter les fichiers de données. Utilisez la restauration du système comme première solution de restauration du système d'exploitation permettant de conserver les fichiers de données.
- Dell Factory Image Restore restaure le disque dur à l'état dans lequel il se trouvait lorsque vous avez acheté l'ordinateur. Ce programme supprime définitivement toutes les données du disque dur et tous les programmes installés après réception de l'ordinateur. N'utilisez Dell Factory Image Restore que si la fonction Restauration du système n'a pas résolu votre problème de système d'exploitation.

- Si vous avez reçu un disque Operating System avec votre ordinateur, vous pouvez l'utiliser pour restaurer le système d'exploitation. Toutefois, l'utilisation du disque Operating System supprime aussi toutes les données du disque dur. N'utilisez ce disque que si la fonction Restauration du système n'a pas résolu votre problème de système d'exploitation.

Restauration du système

Les systèmes d'exploitation Windows proposent une option de restauration du système qui vous permet de restaurer l'ordinateur à un état antérieur (sans affecter les fichiers de données) si les modifications apportées au matériel, aux logiciels ou à d'autres paramètres du système empêchent l'ordinateur de fonctionner correctement. Toutes les modifications apportées à votre ordinateur par la restauration du système sont totalement réversibles.

 **PRÉCAUTION** : Effectuez des sauvegardes régulières de vos fichiers de données. La fonction Restauration du système n'assure ni la surveillance ni la restauration de vos données personnelles.

 **REMARQUE** : Les procédures présentées dans ce document concernent l'affichage par défaut de Windows, par conséquent, elles risquent de ne pas fonctionner si votre ordinateur Dell™ est réglé sur le mode d'affichage classique de Windows.

Démarrage de la restauration du système

1. Cliquez sur **Démarrer** .
2. Dans la zone Recherche, saisissez Restauration du système, puis appuyez sur <Entrée>.

 **REMARQUE** : la fenêtre **Contrôle de compte d'utilisateur** peut apparaître. Si vous êtes administrateur de l'ordinateur, cliquez sur **Continuer** ; sinon, prenez contact avec votre administrateur pour poursuivre l'action souhaitée.

3. Cliquez sur **Suivant** et suivez les invites de saisie restantes à l'écran.

Si cette restauration n'a pas résolu le problème, vous pouvez l'annuler.

Annulation de la dernière restauration du système

 **REMARQUE** : avant de procéder à l'annulation de la dernière restauration du système, sauvegardez et fermez tous les fichiers ouverts et quittez tous les programmes. Vous ne devez en aucun cas modifier, ouvrir ou supprimer des fichiers ou des programmes tant que la restauration du système n'est pas terminée.

1. Cliquez sur **Démarrer** .
2. Dans la zone Recherche, saisissez Restauration du système, puis appuyez sur <Entrée>.
3. Cliquez sur **Annuler ma dernière restauration**, puis sur **Suivant**.

Dell Factory Image Restore

 **AVERTISSEMENT** : Dell Factory Image Restore supprime définitivement toutes les données qui figurent sur le disque dur et supprime tous les programmes et tous les pilotes installés après que vous avez reçu l'ordinateur. Dans la mesure du possible, sauvegardez toutes vos données avant d'utiliser cette option. N'utilisez Dell Factory Image Restore que si la fonction Restauration du système n'a pas résolu votre problème de système d'exploitation.

 **REMARQUE** : Dell Factory Image Restore peut ne pas être disponible dans certains pays ou sur certains ordinateurs.

N'utilisez Dell Factory Image Restore pour restaurer le système d'exploitation qu'en dernier recours. Cette option restaure le disque dur à l'état de fonctionnement dans lequel il se trouvait lorsque vous avez acheté l'ordinateur. Tous les programmes ou fichiers ajoutés depuis que vous avez reçu votre ordinateur, notamment

les fichiers de données, sont définitivement supprimés du disque dur. Les documents, feuilles de calcul, messages électroniques, photos numériques et fichiers de musique sont des exemples de fichiers de données. Si possible, sauvegardez toutes les données avant de lancer Dell Factory Image Restore.

Démarrage de Dell Factory Image Restore

1. Allumez l'ordinateur. Lorsque le logo Dell apparaît, appuyez plusieurs fois sur <F8> afin d'accéder à la fenêtre **Options de démarrage avancées** de Windows.

 **REMARQUE** : si vous attendez trop longtemps et si le logo du système d'exploitation apparaît, patientez jusqu'à ce que le bureau de Microsoft® Windows® s'affiche ; arrêtez alors votre ordinateur et faites une nouvelle tentative.

2. Sélectionnez **Réparer votre ordinateur**.
3. La fenêtre **Options de récupération système** apparaît.

Restauration du système d'exploitation

4. Sélectionnez une disposition de clavier, puis cliquez sur **Suivant**.
5. Pour accéder aux options de réparation, ouvrez une session en tant qu'utilisateur local. Pour accéder à l'invite de commandes, saisissez `administrateur` dans le champ **Nom d'utilisateur**, puis cliquez sur **OK**.
6. Cliquez sur **Dell Factory Image Restore**. L'écran de bienvenue de **Dell Factory Image Restore** apparaît.

 **REMARQUE** : selon la configuration de votre ordinateur, vous devrez peut-être sélectionner **Dell Factory Tools (Outils d'usine Dell)**, puis **Dell Factory Image Restore (Restauration d'image d'usine Dell)**.

7. Cliquez sur **Suivant**. L'écran **Confirm Data Deletion (Confirmer la suppression des données)** apparaît.

 **REMARQUE** : si vous ne souhaitez pas effectuer la restauration d'image d'usine, cliquez sur **Cancel (Annuler)**.

8. Cochez la case pour confirmer que vous souhaitez poursuivre le reformatage du disque dur et la restauration du logiciel système à l'état d'origine, puis cliquez sur **Next (Suivant)**.

Le processus de restauration commence ; il peut prendre au moins cinq minutes. Un message apparaît lorsque le système d'exploitation et les applications préinstallés en usine ont été restaurés à leur état de sortie d'usine.

9. Cliquez sur **Finish (Terminer)** pour redémarrer le système.

Réinstallation du système d'exploitation

Avant de commencer

Si vous souhaitez réinstaller le système d'exploitation Windows pour corriger un problème lié à un nouveau pilote, utilisez tout d'abord la fonction Windows de restauration des versions précédentes de pilotes de périphériques. Si le programme Restauration des pilotes de périphériques ne corrige pas le problème, utilisez la fonction Restauration du système pour que votre système d'exploitation revienne à l'état de fonctionnement dans lequel il se trouvait avant l'installation du nouveau pilote de périphérique. Reportez-vous à la section « Restauration du système », page 53.

 **PRÉCAUTION : avant de commencer l'installation, sauvegardez tous les fichiers de données se trouvant sur le disque dur principal. Dans une configuration classique, le disque dur principal correspond au premier disque dur détecté par l'ordinateur.**

Pour réinstaller Windows, vous avez besoin des deux disques suivants :

- le disque avec le *système d'exploitation* de Dell et
- le disque contenant les *pilotes et les utilitaires (Drivers and Utilities)* de Dell.

 **REMARQUE** : le disque Dell contenant les *pilotes et les utilitaires (Drivers and Utilities)* rassemble les pilotes installés lors de l'assemblage de l'ordinateur. Utilisez le disque Dell contenant les *pilotes et les utilitaires (Drivers and Utilities)* pour charger les pilotes nécessaires. Selon la région dans laquelle vous avez commandé votre ordinateur, ou que vous ayez demandé ou non le disque, les disques de Dell contenant les *pilotes et les utilitaires (Drivers and Utilities)* et le *système d'exploitation*, ces derniers peuvent ne pas être fournis avec votre ordinateur.

Réinstallation de Microsoft Windows

La procédure de réinstallation complète peut prendre 1 à 2 heures. Après avoir réinstallé le système d'exploitation, vous devez réinstaller les pilotes de périphériques, le programme antivirus ainsi que d'autres logiciels.

1. Enregistrez et fermez tous les fichiers et quittez tous les programmes.
2. Insérez le disque *Operating System*.
3. Cliquez sur **Quitter** si le message **Installer Windows** apparaît.
4. Redémarrez l'ordinateur.
5. Lorsque le logo Dell apparaît, appuyez immédiatement sur <F12>.

 **REMARQUE** : si vous attendez trop longtemps et si le logo du système d'exploitation apparaît, patientez jusqu'à ce que le bureau de Microsoft® Windows® s'affiche ; arrêtez alors votre ordinateur et faites une nouvelle tentative.

 **REMARQUE** : la procédure ci-dessous modifie la séquence de démarrage pour un seul démarrage. Au démarrage suivant, l'ordinateur démarre en fonction des périphériques définis dans le programme de configuration du système.

6. Lorsque la liste des périphériques d'amorçage apparaît, sélectionnez **CD/DVD/CD-RW Drive (Lecteur de CD/DVD/CD-RW)** et appuyez sur <Entrée>.
7. Appuyez sur une touche pour sélectionner **Boot from CD-ROM (Amorcer à partir du CD-ROM)**. Pour terminer l'installation, suivez les instructions qui s'affichent.

Obtenir de l'aide

Si vous rencontrez un problème lié à l'ordinateur, effectuez les étapes suivantes pour diagnostiquer et résoudre ce problème :

1. Reportez-vous à la section « Résolution des problèmes », page 38 pour obtenir des informations et consulter les procédures de résolution relatives au problème rencontré par votre ordinateur.
2. Reportez-vous au *Guide technique Dell* pour obtenir des informations relatives au dépannage.
3. Reportez-vous à la section « Dell Diagnostics », page 49 pour connaître les procédures d'exécution de Dell Diagnostics.
4. Remplissez la « Liste de vérification de diagnostics », page 65.
5. Utilisez la gamme complète de services en ligne de Dell disponibles sur le site Web de support technique **support.dell.com** pour obtenir de l'aide concernant les procédures d'installation et de dépannage. Reportez-vous à la section « Services en ligne », page 61 pour obtenir la liste exhaustive des services de support technique de Dell en ligne.
6. Si les étapes précédentes ne vous ont pas permis de résoudre le problème, consultez la section « Avant d'appeler », page 64.

 **REMARQUE** : appelez le support technique de Dell depuis un téléphone proche de l'ordinateur afin qu'un technicien puisse vous guider dans la procédure de dépannage.

 **REMARQUE** : le système de code de service express de Dell peut ne pas être disponible dans tous les pays.

Lorsque le système téléphonique automatisé de Dell vous le demande, entrez votre code de service express pour acheminer votre appel vers l'équipe de support technique appropriée. Si vous ne disposez pas d'un code de service express, ouvrez le dossier **Dell Accessories (Accessoires Dell)**, double-cliquez sur l'icône **Express Service Code (Code de service express)** et suivez les instructions qui s'affichent.

 **REMARQUE** : certains services ne sont pas toujours disponibles en dehors des Etats-Unis. Contactez votre représentant Dell local pour en savoir plus.

Support technique et service clientèle

Le service de support technique de Dell est à votre disposition pour répondre à toutes les questions relatives au matériel Dell. Notre équipe de support technique utilise des tests de diagnostic informatisés pour répondre plus rapidement et plus efficacement à vos questions.

Pour contacter le service de support technique de Dell, reportez-vous à la section « Avant d'appeler », page 64, puis recherchez les informations de contact qui s'appliquent à votre région ou rendez-vous sur le site **support.dell.com**.

DellConnect

DellConnect™, outil d'accès en ligne simple, permet à un technicien de support technique de Dell d'accéder à votre ordinateur par une connexion haut débit, afin de diagnostiquer les problèmes et de les résoudre, sous votre supervision. Pour plus d'informations, rendez-vous sur le site **www.dell.com/dellConnect**.

Services en ligne

Pour en savoir plus sur les produits et services Dell, consultez les sites Web suivants :

- **www.dell.com**
- **www.dell.com/ap** (pays d'Asie et du Pacifique uniquement)
- **www.dell.com/jp** (Japon uniquement)
- **www.euro.dell.com** (Europe uniquement)
- **www.dell.com/la** (pays d'Amérique latine et Caraïbes)
- **www.dell.ca** (Canada uniquement)

Vous pouvez accéder au support technique de Dell via les sites Web et le contacter aux adresses e-mail suivantes :

Sites Web de support technique de Dell :

- **support.dell.com**
- **support.jp.dell.com** (Japon uniquement)
- **support.euro.dell.com** (Europe uniquement)
- **supportapj.dell.com** (pays d'Asie et du Pacifique uniquement)

Adresses e-mail du support technique de Dell :

- **mobile_support@us.dell.com**
- **support@us.dell.com**
- **la-techsupport@dell.com** (pays d'Amérique latine et Caraïbes uniquement)
- **apsupport@dell.com** (pays d'Asie et du Pacifique uniquement)

Adresses e-mail des services Marketing et ventes de Dell :

- **apmarketing@dell.com** (pays d'Asie et du Pacifique uniquement)
- **sales_canada@dell.com** (Canada uniquement)

Protocole de transfert de fichiers (FTP) anonyme :

- **ftp.dell.com**

Connectez-vous en tant qu'utilisateur : `anonyme` (`anonymous`) et utilisez votre adresse e-mail comme mot de passe.

Service d'état des commandes automatisé

Pour vérifier l'état de vos commandes de produits Dell, rendez-vous sur le site Web **support.dell.com** ou appelez le service automatisé d'état des commandes. Un enregistrement vous demande les informations nécessaires pour repérer votre commande et en faire un rapport. Pour obtenir le numéro de téléphone à appeler à partir de votre région, consultez la section « Contacter Dell », page 66.

Si vous avez un problème avec votre commande, comme des pièces manquantes ou non adaptées, ou une facturation erronée, contactez le service clientèle de Dell. Gardez votre facture ou votre bordereau d'expédition à portée de main lorsque vous appelez. Pour obtenir le numéro de téléphone à appeler à partir de votre région, reportez-vous à la section « Contacter Dell », page 66.

Informations sur les produits

Pour obtenir des informations sur les autres produits disponibles auprès de Dell ou pour passer une commande, visitez le site Web de Dell à l'adresse **www.dell.com**. Pour obtenir le numéro de téléphone à appeler à partir de votre région ou pour parler à un représentant du service des ventes, reportez-vous à la section « Contacter Dell », page 66.

Retour d'articles pour réparation dans le cadre de la garantie ou pour avoir

Préparez tous les articles à retourner, pour réparation ou avoir, comme indiqué ci-après :

 **REMARQUE** : avant de retourner le produit à Dell, assurez-vous d'avoir sauvegardé toutes les données sur le disque dur ou sur tout autre périphérique de stockage du produit. Supprimez toutes les informations personnelles, privées et confidentielles, et retirez tous les supports amovibles, tels que CD et cartes PC. Dell ne peut être tenu responsable de toute perte ou altération de vos informations personnelles, privées et confidentielles, ainsi que de vos supports amovibles retournés avec le produit.

1. Appelez Dell pour obtenir un numéro d'autorisation de retour du matériel et écrivez-le lisiblement et bien en vue sur l'emballage. Pour obtenir le numéro de téléphone à appeler à partir de votre région, reportez-vous à la section « Contacter Dell », page 66.
2. Joignez une copie de la facture et une lettre expliquant le motif du retour.
3. Joignez une copie de la liste de vérification des diagnostics (voir « Liste de vérification des diagnostics », page 65), indiquant les tests effectués et tous les messages d'erreur mentionnés par Dell Diagnostics (voir « Dell Diagnostics », page 49).
4. Joignez tous les accessoires qui accompagnent les articles renvoyés (câbles d'alimentation, logiciels, guides, etc.) s'il s'agit d'un retour pour avoir.

5. Embalquez l'équipement à renvoyer dans son emballage d'origine (ou équivalent).

 **REMARQUE** : les frais d'expédition sont à votre charge. Vous devez aussi assurer les produits retournés, les risques de perte en cours d'expédition sont à votre charge. Les envois en contre remboursement ne sont pas acceptés.

 **REMARQUE** : si l'un des éléments à retourner décrits ci-dessus manque, Dell refusera le retour à la réception et vous renverra les éléments.

Avant d'appeler

 **REMARQUE** : ayez à portée de main votre code de service express lorsque vous appelez. Ce code permet au système d'assistance téléphonique automatisé de Dell de diriger votre appel plus efficacement. Vous devez relever le numéro de série de votre ordinateur (situé à l'arrière ou sur le fond de votre ordinateur).

N'oubliez pas de remplir la liste de vérification des diagnostics ci-dessous. Si possible, allumez votre ordinateur avant de contacter Dell pour obtenir de l'assistance, et appelez d'un téléphone proche de votre ordinateur. Vous pouvez être invité à saisir certaines commandes au clavier, de fournir des informations détaillées sur le fonctionnement de l'ordinateur ou d'essayer d'autres méthodes de dépannage uniquement possibles sur ce dernier. Assurez-vous que la documentation de l'ordinateur est disponible.

Liste de vérification des diagnostics

- Nom :
- Date :
- Adresse :
- Numéro de téléphone :
- Numéro de série (code à barres à l'arrière ou sur le fond de l'ordinateur) :
- Code de service express :
- Numéro d'autorisation de retour du matériel (s'il vous a été fourni par le support technique de Dell) :
- Système d'exploitation et version :
- Périphériques :
- Cartes d'extension :
- Etes-vous connecté à un réseau ? Oui/Non
- Réseau, version et carte réseau :
- Programmes et versions :

Consultez la documentation de votre système d'exploitation pour déterminer le contenu des fichiers de démarrage de l'ordinateur. Si l'ordinateur est relié à une imprimante, imprimez chaque fichier. Sinon, notez le contenu de chaque fichier avant d'appeler Dell.

- Message d'erreur, code sonore ou code de diagnostic :
- Description du problème et procédures de dépannage que vous avez réalisées :

Contacteur Dell

Aux Etats-Unis, appelez le 800-WWW-DELL (800-999-3355).

 **REMARQUE** : si vous n'avez pas de connexion Internet active, vous trouverez les informations de contact sur votre confirmation de commande, bordereau d'expédition, facture ou dans le catalogue de produits Dell.

Dell fournit plusieurs options de service et de support technique en ligne et par téléphone. Leur disponibilité variant d'un pays à l'autre, il est possible que certains services ne soient pas proposés dans votre région.

Pour prendre contact avec Dell pour des questions commerciales, de support technique ou de service clientèle :

1. Rendez-vous sur le site **support.dell.com**.
2. Sélectionnez l'option appropriée dans le menu déroulant **Choisissez un pays ou une région** situé au bas de la page.
3. Cliquez sur **Contactez-nous** dans la partie gauche de la page.
4. Sélectionnez le lien correspondant au service ou au support requis.
5. Choisissez la méthode de contact qui vous convient.

Recherche d'informations et de ressources supplémentaires

Si vous voulez :

réinstaller votre système d'exploitation

exécuter un programme de diagnostics pour votre ordinateur, réinstaller le logiciel DSS (Desktop System Software), mettre à jour les pilotes de votre ordinateur ou lire des fichiers
Lisez-moi

en savoir plus sur votre système d'exploitation, l'entretien des périphériques, RAID, Internet, le Bluetooth®, la mise en réseau et la messagerie électronique.

Voir :

le disque contenant le système d'exploitation

le CD *Drivers and Utilities*



REMARQUE : les mises à jour de pilotes et de documents sont disponibles sur le site Web de support technique de Dell™ à l'adresse **support.dell.com**.

le *Guide technique Dell* installé sur votre disque dur

Si vous voulez :

mettre à niveau votre ordinateur en remplaçant ou en ajoutant de la mémoire ou en remplaçant le disque dur
réinstaller ou remplacer une pièce usée ou défectueuse

trouver des informations sur les meilleures pratiques en matière de sécurité pour votre ordinateur
consulter les informations sur la garantie, les termes et conditions (Etats-Unis uniquement), les consignes de sécurité, les informations sur les réglementations, l'ergonomie et le contrat de licence utilisateur final

Voir :

la *Notice d'entretien* disponible sur le site Web de support technique de Dell à l'adresse support.dell.com.



REMARQUE : dans certains pays, l'ouverture de l'ordinateur et le remplacement de pièces peut annuler la garantie. Consultez votre garantie et les politiques de retour avant toute intervention à l'intérieur de votre ordinateur.

les documents de sécurité et de garantie fournis avec votre ordinateur ; voir également la page Regulatory Compliance (conformité à la réglementation), à l'adresse : www.dell.com/regulatory_compliance

Si vous voulez :

accéder au numéro de série/code de service express de votre ordinateur. Vous devez fournir un numéro de série pour identifier votre ordinateur sur le site **support.dell.com** ou pour contacter le support technique.

Voir :

l'arrière ou le dessous de votre ordinateur

accéder aux pilotes et aux téléchargements
bénéficier du support technique et d'une aide relative aux produits
vérifier l'état de vos commandes
trouver des solutions et des réponses à des questions courantes
trouver des informations sur des mises à jour de dernière minute concernant des modifications techniques apportées à votre ordinateur ou des documents de référence destinés aux techniciens ou aux utilisateurs expérimentés



le site Web de support technique de Dell™, à l'adresse **support.dell.com**

Spécifications de base

Modèle du système

Dell Inspiron 1470/1570

Cette section fournit des informations qui peuvent vous être utiles lors de l'installation de votre ordinateur, de sa mise à niveau ou de la mise à jour de ses pilotes. Pour plus d'informations, consultez la rubrique « *Comprehensive Specifications (spécifications détaillées)* » disponible sur le site Web de support technique de Dell à l'adresse **support.dell.com**.

 **REMARQUE** : les offres peuvent varier d'une région à l'autre. Pour plus d'informations sur la configuration de votre ordinateur, cliquez sur **Démarrer**  → **Aide et support**, puis sélectionnez l'option qui permet de consulter les informations sur votre ordinateur.

Processeur

Type	Intel® Pentium® monocœur Intel Core™2 Solo Intel Core 2 Duo
------	---

Informations relatives à l'ordinateur

Jeu de puces du système	Intel GS45 + ICH9M SFF
-------------------------	------------------------

Caméra

Pixel	1,3 mégapixel
Résolution vidéo	160 x 120 ~1280 x 1024 (640 x 480 à 30 ips)

Lecteur de carte mémoire 7 en 1

Contrôleur de carte mémoire	Ricoh R5C833
Connecteur de carte mémoire	Connecteur de carte combo 7 en 1
Cartes flash prises en charge	Secure Digital (SD) SD High-Density (SDHD) SD High-Capacity (SDHC) Carte MMC (MultiMediaCard) MMCplus Carte xD-Picture Carte Memory Stick Carte Memory Stick PRO

Mémoire

Connecteur du module de mémoire	Deux connecteurs SODIMM accessibles à l'utilisateur
Capacité des modules de mémoire	1 Go, 2 Go et 4 Go
Type de mémoire	DDR3 1 067 MHz

 **REMARQUE** : pour des instructions sur la mise à niveau de la mémoire, consultez le *Guide technique* disponible sur le site Web de support technique de Dell à l'adresse support.dell.com.

Connecteurs

Audio	Un connecteur d'entrée microphone, un connecteur de casque/de haut-parleurs stéréo
-------	--

Spécifications de base

Connecteurs

Mini carte	Un logement de mini-carte Type IIIA, un logement demi-hauteur pour mini-carte
Connecteur HDMI	19 broches
Carte réseau USB	Connecteur RJ45 Trois connecteurs à 4 broches conformes à la norme USB 2.0
Vidéo	Connecteur à 15 trous

Communications

Modem (en option)	Modem externe USB V.92 56K
Carte réseau	LAN Ethernet 10/100/1000 sur la carte système
Sans fil	Technologie sans fil WLAN, WWAN et Bluetooth®

Ecran

Inspiron 1470:

Type	Rétroéclairage WLED HD 14,0 po ; TrueLife
Hauteur	173,95 mm (6,85 pouces)
Largeur	309,4 mm (12,2 pouces)
Diagonale	355,6 mm (14 pouces)

Inspiron 1570:

Type	Rétroéclairage WLED HD 15,6 po ; TrueLife
Hauteur	193,54 mm (7,62 pouces)
Largeur	344,23 mm (13,55 pouces)
Diagonale	396,42 mm (15,6 pouces)

Batterie*"Smart" au lithium-ion 4 cellules/6 cellules :*

Profondeur	53,2 mm (2,09 pouces)
Hauteur	21,4 mm (0,84 pouces)
Largeur	209,4 mm (8,24 pouces)
Poids	0,26 kg (0,57 livres) (4 cellules)
	0,35 kg (0,77 livres) (6 cellules)

"Smart" au lithium-ion 9 cellules :

Profondeur	53,2 mm (2,09 pouces)
Hauteur	41,7 mm (1,64 pouces)
Largeur	264,6 mm (10,41 pouces)
Poids	0,52 kg (1,15 livres)
Tension	11,1 VCC (6/9 cellules)

Batterie

Temps de charge (approximatif)	4 heures (lorsque l'ordinateur est éteint)
Temps de fonctionnement (approximatif)	L'autonomie de la batterie varie en fonction des conditions de fonctionnement.
Pile bouton	CR-2032

Adaptateur CA

Tension d'entrée	100–240 VCA
Courant d'entrée	1,5 A
Fréquence d'entrée	50-60 Hz
Puissance de sortie	65 W

Spécifications de base

Adaptateur CA

Courant de sortie	3,34 A (en continu)
Tension de sortie nominale	19.5 ± 1 VCC
Température de fonctionnement	0 à 40 °C (32 à 104 °F)
Température de stockage	-40 à 70 °C (-40 à 158 °F)

Caractéristiques physiques

Inspiron 1470:

Hauteur	26,3 à 29,2 mm (1,03 à 1,5 pouces)
Largeur	340,0 mm (13,39 pouces)

Caractéristiques physiques

Profondeur	242,5 mm (9,54 pouces)
Poids (avec une baie pour lecteur optique et batterie 4 cellules)	Configurable jusqu'à moins de 1,89 kg (4,17 livres)

Inspiron 1570:

Hauteur	26,3 à 29,2 mm (1,03 à 1,5 pouces)
Largeur	376,0 mm (14,8 pouces)
Profondeur	247,9 mm (9,76 pouces)
Poids (avec une baie pour lecteur optique et batterie 4 cellules)	Configurable jusqu'à moins de 2,18 kg (4,81 livres)

Environnement informatique*Plage de températures :*

Fonctionnement 0 à 35° C (32 à 95 °F)

Stockage -40 à 65 °C
(-40 à 149 °F)*Humidité relative (maximale) :*Fonctionnement 10 à 90 % (sans
condensation)Stockage 5 à 95 % (sans
condensation)*Vibration maximale (avec un spectre de
vibration aléatoire simulant l'environnement
utilisateur) :*

Fonctionnement 0,66 GRMS

Arrêt 1,30 GRMS

Environnement informatique*Choc maximal (mesuré avec Dell Diagnostics
exécuté sur une impulsion demi-sinusoïdale
de 2 ms ; également mesuré en position de
repos des têtes du disque dur et impulsion -demi-
sinusoïdale de 2 ms pour le stockage) :*

Fonctionnement 110 G

Arrêt 160 G

*Altitude (maximale) :*Fonctionnement -15,2 à 3 048 m
(-50 à 10 000 pieds)Stockage -15,2 à 10 668 m
(-50 à 35 000 pieds)Niveau de
contaminants
atmosphériques G2 ou inférieur,
tel que défini
par la norme
ISA-S71.04-1985

Annexe

Caractéristiques Macrovision

Ce produit comprend une technologie de protection des droits d'auteur qui est protégée par des réclamations de méthode de certains brevets américains et d'autres droits de propriété intellectuelle détenus par Macrovision Corporation et d'autres titulaires de droits.

L'utilisation de cette technologie de protection des droits d'auteur est soumise à l'autorisation de Macrovision Corporation. Cette technologie est destinée exclusivement à un usage privé et soumise à des opérations de visualisation limitées, sauf autorisation préalable de Macrovision Corporation. La rétro-ingénierie et le désassemblage sont interdits.

Informations sur la norme NOM ou Norme Officielle Mexicaine (Mexique uniquement)

Les informations suivantes sont fournies avec les appareils décrits dans ce document, conformément aux exigences de la Norme Officielle Mexicaine (NOM) :

Importateur:

Dell México S.A. de C.V.

Paseo de la Reforma 2620 - Appartement 11°

Col. Lomas Altas

11950 México, D.F., MEXIQUE

Ordinateurs portables

Numéro de modèle réglementaire	Tension	Fréquence	Consommation électrique	Tension de sortie	Intensité de sortie
P04F	100-240 V CA	50-60 Hz	3,5 A	19,5 V de CC	12,3 A
P04G	100-240 V CA	50-60 Hz	3,5 A	19,5 V de CC	12,3 A

Pour plus d'informations, consultez les informations de sécurité fournies avec votre ordinateur.

Pour de plus amples renseignements sur les meilleures pratiques en matière de sécurité, consultez la page Regulatory Compliance (Conformité à la réglementation) à l'adresse suivante :

www.dell.com/regulatory_compliance.

Index

A

adresses e-mail

du support technique **61**

adresses e-mail du support **61**

aide

obtention d'aide et de support **59**

Annexe

Macrovision **76**

C

CD, lecture et création **32**

circulation d'air, dégagement **5**

connexion

à Internet **12**

connexion à Internet **12**

connexion FTP, anonyme **61**

contacter Dell en ligne **66**

D

Dell Diagnostics **49**

de réinstallation du système **53**

dommages, protection **5**

DVD, lecture et création **32**

E

économies d'énergie **33**

énergie

économies **33**

F

FAI

fournisseur d'accès Internet **12**

fonctions de l'ordinateur **32**

I

installation, considérations préalables **5**

O

ordinateur, installation **5**

P

personnalisation

des paramètres d'alimentation **33**

du bureau **32**

pilotes et téléchargements **69**

R

réseau filaire

câble réseau, connexion **7**

restauration du système **53**

S

sauvegardes

création **35**

site Web de support technique de Dell **69**

T

tablette tactile

gestes **24**

V

ventilation, mise en place **5**



Imprimé aux U.S.A.

www.dell.com | support.dell.com



034G41A00

Imprimé en Irlande

www.dell.com | support.dell.com



034G41A00